

Flytrap Commercial™

Insektenkontrolle mit Klebefolie

Bitte lesen Sie sich diese Gebrauchsanweisung aufmerksam durch und verwahren Sie sie gut auf.

FLYTRAP COMMERCIAL™

Der **Flytrap Commercial™** ist Teil der P+L Marken-Insektenfängergeräte und bietet einen effektiven und flexiblen Schutz gegen Fluginsekten durch die Nutzung von Hochleistungs-UV-Röhren und qualitativ hochwertigen glupac™ Klebefolien. Der **Flytrap Commercial™** ist erhältlich in einer 30, 40 oder 80 Watt Version und kann wahlweise an die Wand (flache und diskrete Wandmontage) oder Decke montiert werden

LIEFERUMFANG

- 1 x Flytrap™ Commercial Fliegenfängergerät
- 1 x glupac™ Klebefolie mit Pheromonen imprägniert
- 4 x Schrauben und Dübel für die Wandbefestigung
- 2 x Ringe zur Deckenaufhängung
- 2 x Halter für flache Wandbefestigung
- 2 x Halter für diskrete Wandbefestigung
- 1 x Netzkabel
- 2 x Hochleistungs UV-Röhren (vorinstalliert)

WARNUNG: DAS GERÄT MUSS GEERDET UND AN SEINER ENDGÜLTIGEN POSITION AUFGESTELLT SEIN, BEVOR ES AN DIE STROMVERSORGUNG ANGESCHLOSSEN WIRD.

PRODUKTE ZUR INSEKTENKONTROLLE

Der **Flytrap Commercial™** nutzt Hochleistungs-UV-Röhren zur Anlockung von Fluginsekten und fängt sie durch die in Pheromonen getränkte glupac™ Klebefolie zuverlässig. Aufgrund der angebrachten Gitterlinien auf der Klebefolie ist ein einfaches Monitoring gegeben.

NUTZUNGSBEREICHE

Der **Flytrap Commercial™** ist außerhalb der Reichweite von Kindern und ungeschultem Personal zu betreiben. Wenn das Netzkabel beschädigt ist muss es von einem ausgebildeten Elektriker ausgetauscht werden. Austausch kabel können Sie von P+L Systems oder von Ihrem Lieferanten beziehen.

Der **Flytrap Commercial™** sollte idealerweise etwa zwei Meter über den Boden auf Höhe der Arbeitsfläche angebracht werden. Vermeiden Sie es das Gerät zu hoch oder zu tief zu platzieren. Achten Sie darauf, dass das Gerät an der dunkelsten Stelle des zu schützenden Raumes betrieben wird, damit möglichst keine Konkurrenz mit natürlichem Tageslicht oder direkter Sonneneinstrahlung entsteht. Zudem sollte der **Flytrap Commercial™** an Orten mit wenig Luftströmung platziert werden, also mit größtmöglichem Abstand zu Fenstern und Türen. Idealerweise sollte das Gerät so angebracht werden, dass es von jeder Stelle des Raumes sichtbar ist.

MONTAGE

DIE INSTALLATION SOLLTE NUR VON EINEM TECHNIKER AUSGEFÜHRT WERDEN.

Es bestehen 3 verschiedene Möglichkeiten für die Anbringung des **Flytrap Commercial™** (Deckenmontage, flache und diskrete Wandmontage), vergleichen Sie dazu bitte den Abschnitt Montagemöglichkeiten in dieser Gebrauchsanweisung. Das Gerät ist außerhalb der Reichweite von Kindern zu installieren und mithilfe des mitgelieferten Netzkabels an ein geeignetes Stromnetz anzuschließen. Vergewissern Sie sich ob das Gerät für Ihr Stromnetz geeignet ist, indem Sie das Hinweisschild, das auf dem **Flytrap Commercial™** angebracht ist, beachten.

NUTZUNGSDAUER

Der **Flytrap Commercial™** sollte idealerweise 24 Stunden am Tag betrieben werden um sicher zu gehen, dass Ihre Räumlichkeiten frei von Fluginsekten sind. Das Gerät arbeitet in der Nacht am effektivsten, da es keine weiteren Lichteinflüsse gibt.

REINIGUNG

BEVOR SIE MIT DER REINIGUNG DES GERÄTS BEGINNEN, VERGEWISSERN SIE SICH IMMER, DASS SIE DAS GERÄT AUSGESCHALTET HABEN UND ES VON DER STROMZUFUHR GETRENNT HABEN. DIE REINIGUNG SOLLTE VOM TECHNISCHEN PERSONAL AUSGEFÜHRT WERDEN.

Es wird empfohlen einmal monatlich eine Reinigung des Geräts durchzuführen (bspw. beim Klebefolienwechsel). Dabei sollten Sie das Gerät nach Entfernung der Klebefolie gründlich und sorgfältig mit Hilfe eines feuchten Tuches von Schmutzpartikeln befreien. Stellen Sie sicher, dass der **Flytrap Commercial™** komplett trocken ist bevor er wieder an die Stromzufuhr angeschlossen wird.

GARANTIE

Wir gewähren für den **Flytrap Commercial™** eine Garantie von 3 Jahren.* Die Benutzung von nicht erprobten und anerkannten Ersatzteilen kann zum Erlöschen der Garantie führen. Stellen Sie sicher das originale glupac™ Klebefolien verwendet werden.

*Keine Garantie auf UV-Röhren, Starter und Klebefolien. Die Garantie beinhaltet zudem keinen Ersatz für Beschädigungen durch fehlerhaften Einsatz, falschen Gebrauch oder Einsatz in einer falschen Umgebung.

ABSTAND DER BOHRLÖCHER

BEFESTIGUNGSART	FTC30	FTC40	FTC80
Wand (flach)	305mm	458mm	458mm
Wand (diskret)	305mm	458mm	458mm
Decke	506mm	668mm	668mm

Wand (flach)

Wand (diskret)

Decke hängend

(Kette ist nicht im Lieferumfang enthalten)

Montagemöglichkeiten

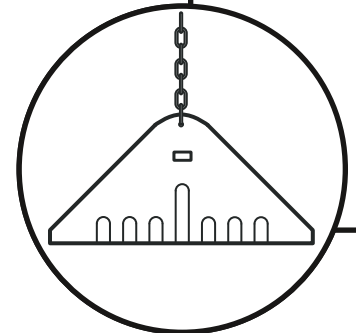
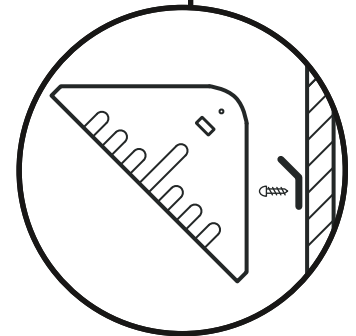
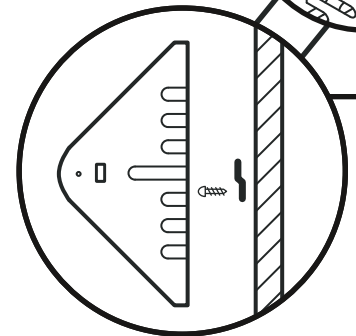
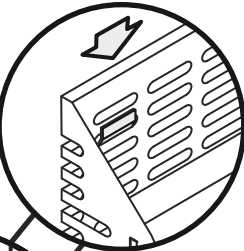

FTC30, 40 & 80

KLEBEFOLIENWECHSEL

BEVOR SIE MIT DEM AUSTAUSCH DER KLEBEFOLIE BEGINNEN, VERGEWISSERN SIE SICH IMMER, DASS SIE DAS GERÄT AUSGESCHALTET HABEN UND ES VON DER STROMZUFUHR GETRENNT HABEN.

Die Klebefolie sollte jeden Monat ausgetauscht werden. Bitte benutzen Sie ausschließlich original glupac™ Klebefolien, da der Gebrauch von Imitaten zur Erlöschung der Garantieleistung führen kann.

Um die Klebefolie zu wechseln gehen Sie folgendermaßen vor:

1. Entfernen Sie die alte glupac™ Klebefolie aus dem Gerät
2. Entfernen Sie die Schutzfolie auf der neuen glupac™ Klebefolie
3. Falten Sie die glupac™ Klebefolie entlang der Einkerbungen.
4. Schieben Sie die glupac™ Klebefolie vorsichtig in ihre Position und achten Sie darauf dass die Klebeseite Richtung UV-Röhren zeigt.

Bitte überzeugen Sie sich, dass Sie original glupac™ Klebefolien benutzen die mit diesem Gerät kompatibel sind. Sie können sie über P+L Systems oder Ihrem regionalen Schädlingsbekämpfer beziehen.

UV-RÖHRENWECHSEL

BEVOR SIE MIT DER WARTUNG DES GERÄTS BEGINNEN, VERGEWISSERN SIE SICH IMMER, DASS SIE DAS GERÄT AUSGESCHALTET HABEN UND ES VON DER STROMZUFUHR GETRENNT HABEN. DER UV-RÖHRENWECHSEL SOLLTE VOM TECHNISCHEN PERSONAL AUSGEFÜHRT WERDEN.

Um die Effizienz Ihres Flytrap Commercial™ Fliegenfängers aufrecht zu erhalten sollten Sie die UV-Röhren alle 12 Monate wechseln. Die Intensität des UV-Lichtes sinkt nach etwa 12 Monaten unter ein effektives Anlocklevel, da die Phosphorschicht, welche für eine korrekte Abstrahlung der UV-Wellenlänge sorgt, verbraucht ist und der UV-Lichtoutput kontinuierlich nachlässt.

Um die UV-Röhren zu wechseln gehen Sie folgendermaßen vor:

1. Drehen Sie die UV-Röhre um 90°
2. Ziehen Sie die UV-Röhre aus ihrer Halterung
3. Entsorgen Sie die UV-Röhre gemäß Ihrer lokalen WEEE Bestimmungen

STARTERWECHSEL

BEVOR SIE MIT DER WARTUNG DES GERÄTS BEGINNEN, VERGEWISSERN SIE SICH IMMER, DASS SIE DAS GERÄT AUSGESCHALTET HABEN UND ES VON DER STROMZUFUHR GETRENNT HABEN. DER STARTERWECHSEL SOLLTE VOM TECHNISCHEN PERSONAL AUSGEFÜHRT WERDEN.

Die Starter geben einen Funken ab um die UV-Röhren zum Leuchten zu bringen. Ebenso wie die UV-Röhren nutzen sie sich ab und sollten daher in den gleichen Intervallen gewechselt werden.

Um die Starter zu wechseln gehen Sie folgendermaßen vor:

1. Drehen Sie den Starter gegen den Uhrzeigersinn (linksdrehend)
2. Ziehen Sie den Starter aus seiner Halterung

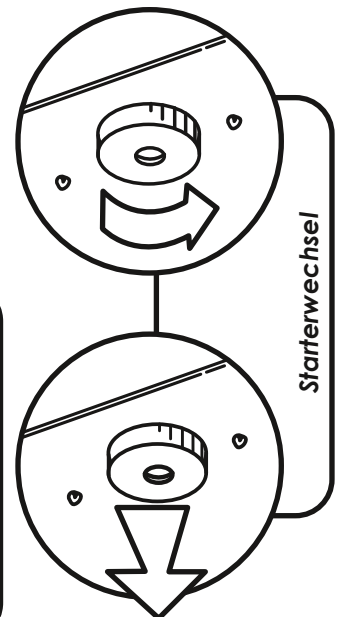
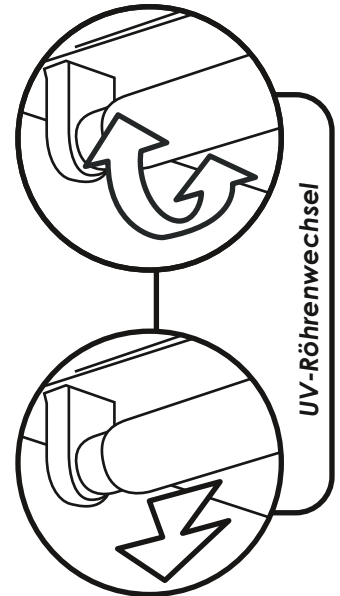
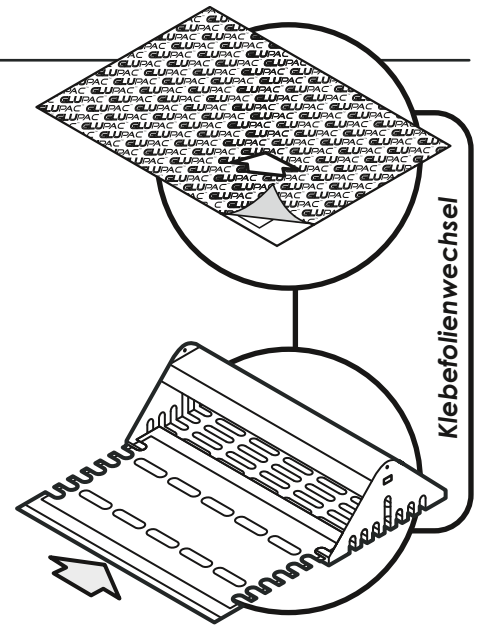

TECHNISCHE DATEN / ERSATZTEILE

Ausführung	FTC30	Ausführung	FTC40	Ausführung	FTC80
Spannung	230V ~ 50Hz	Spannung	230V ~ 50Hz	Spannung	230V ~ 50Hz
Abmessung (mm)	470 x 185 x 355	Abmessung (mm)	623 x 185 x 355	Abmessung (mm)	623 x 185 x 355
Wirkungsbereich	80 m ²	Wirkungsbereich	120 m ²	Wirkungsbereich	240 m ²
Gewicht	4 kg	Gewicht	5 kg	Gewicht	5 kg
Lichtausstoß	30 Watt	Lichtausstoß	40 Watt	Lichtausstoß	80 Watt
UV-Röhren	2 x TP15-18	UV-Röhren	2 x TP20-24	UV-Röhren	2 x TP40-24
Starter	2 x I154	Starter	2 x I154	Starter	2 x I154
Klebefolien (x6)	INF060	Klebefolien (x6)	INF061	Klebefolien (x6)	INF061